

ルール及び競技上の注意

1. 現行の日本卓球ルールを適用します。
2. 試合球は、ニッタク ホワイト（3スタープレミアムクリーン）球を使用します。
3. 団体戦は、1WS・2Sで行い、WSを兼ねる人は2番には出れません。
予選リーグは3ゲームマッチ（2ゲーム先取）で、最後まで行います。
決勝トーナメントは、5ゲームマッチ（3ゲーム先取）で、2点先取時点で終了します。
（時間の進捗状況により、3ゲームマッチの可能性がありますが）
WSは、すべて3ゲームマッチで行います。
4. ベンチに入れる大人は、監督・アドバイザーの2名だけです。
アドバイスは毎ゲームごとできますが、30秒以内を目安に、長くならないようにしてください。
ベンチの誰からでもアドバイスを受けることができます。
5. 観客席からのアドバイスはできません。 またジェスチャーによる指示もできません。
6. タイムアウト制は取りません。
7. 声を出しての声援は認めますが、相手を威嚇するような声や、技術的な声援はできません。
8. フロア内でのビデオ（スマホ）の撮影は認めますが、通信機能は使わないでください。
いずれもフラッシュ撮影は禁止です。

その他

1. ゴミは絶対出さないでください、各自持ち帰りましょう。
2. 会場の準備、片付け、清掃は全員で行いましょう。
3. フロア内へのシューズの履き替えは、観客席からでいいです。

会場レイアウト

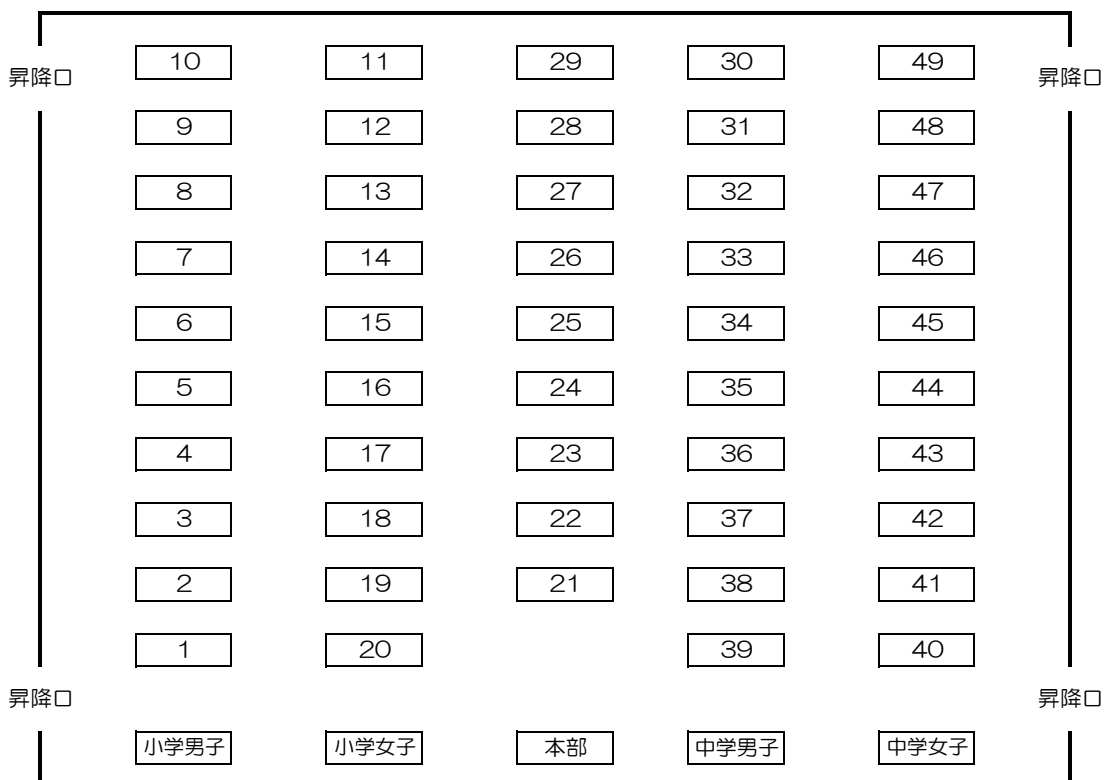

大会2日目(11月24日)タイムテーブル 団体戦

ｺｰﾄ	8:00	9:00	10:00	11:00	12:00	13:00	14:00	15:00	16:00	ｺｰﾄ
1						下位①101	下位①201			1
2						下位①102	下位①202			2
3						101	201	301	決勝	3
4						102	202	302		4
5						103	203			5
6						104	204			6
7							下位①203	下位①301	下位①401	7
8							下位①204	下位①302		8
9						下位②101	下位②201	下位②301	下位②401	9
10						下位②102	下位②202	下位②302		10
11							下位②203			11
12							下位②204			12
13						下位101	101	201	決勝	13
14						下位102	102	202		14
15						下位103	103			15
16						下位104	下位201	下位301	下位401	16
17						下位105	下位202	下位302		17
18						下位106	下位203			18
19							下位204			19
20					101	201	301	401	決勝	20
21						202	302	402		21
22						203	303			22
23						204	304			23
24						205				24
25						206				25
26						2位101	2位201	2位301	2位401	26
27						2位102	2位202	2位302		27
28						2位103	2位203			28
29						2位104	2位204			29
30						2位105				30
31						3位101	3位201	3位301	3位401	31
32						3位102	3位202	3位302		32
33						3位103	3位203			33
34						3位104	3位204			34
35						3位105				35
36										36
37										37
38						101	201	301	決勝	38
39						102	202	302		39
40						103	203			40
41						104	204			41
42						下位①101	下位①201	下位①301	下位①401	42
43						下位①102	下位①202	下位①302		43
44							下位①203			44
45							下位①204			45
46						下位②101	下位②201	下位②301	下位②401	46
47						下位②102	下位②202	下位②302		47
48							下位②203			48
49							下位②204			49

会場準備

受付

調整・開会式

小学男子団体

チーム名	名前	学年	県
1 細江卓研	水島心悟	5	静岡
	内河秀介	5	
	崎 蒼空	5	
	今泉 樹	3	
2 JoyS	河原崎 遥音	6	静岡
	河原崎 葵	4	
	漆畑 竜芽	3	
	中村 将介	6	
3 太陽クラブA	鈴木凜太郎	6	静岡
	小枝 蒼空	5	
	井上 颯太	5	
4 太陽クラブB	印宮 岳志	4	静岡
	井上 皓太	5	
	堀 隼一郎	6	
5 リーガル.TTC	小林琉唯	5	静岡
	吉田智亮	6	
	臼井孝太郎	5	
	久松歩夢	6	
6 YK卓球クラブ	高橋大智	3	静岡
	波多江智香	5	
	高井 湊太	6	
7 清水スポ少A	越崎 春翔	5	静岡
	富田 優月	5	
	山内 将行	6	
8 清水スポ少B	花 駿太郎	6	静岡
	木村 泰智	5	
	平岡 隼汰	3	
	村橋 樹生	6	
9 富士スポA	増田 海輝	5	静岡
	前花 悠人	4	
	波木 朱莉(女子)	3	
10 富士スポB	波木 歩	2	静岡
	田口 蓮大	5	
	田口 碧大	3	
	肥田 康臣	3	
11 ASURA SD & T.T彩たま	山下 陽向	2	静岡
	市川 晴真	2	
12 卓伸クラブ	今枝 賢伸	5	愛知
	高木 偉	3	
	高木 大	2	
	小池 燎真	1	
	岩間悠真	6	
13 グランスター	富田亜榎	5	愛知
	平塚遥一	5	
	奥田悠輝	5	
14 SHINE A(シャイン)	加藤灯也	5	愛知
	香名輝	3	
	竹内 瑛士	6	
15 SHINE B(シャイン)	原 明士	3	愛知
	香名 美輝	1	
16 米田道場A	宮永隼生	6	愛知
	羽柴智貴	4	
17 米田道場B	後碧人	1	愛知
	宮永陸生	4	
	蓮見有誠	3	
18 東名卓球ジム	岩間楓汰	3	愛知
	和田純太	6	
	深川大智	6	
19 三好クラブ	神澤里紀	4	愛知
	松永明日登	6	
	小山田怜央	6	
20 M-two A	神 聖翔	4	愛知
	清水 紀喜	6	
	河村 優太	5	
21 M-two B	榎原 宏紀	5	愛知
	道川 椎太	6	
	牧 隼也	4	
22 ウエタク・姚(ヨウ)JTC	清水 結友	2	岐阜
	清水寛生	6	
	長岡潤	6	
23 みつのきTTC	佐藤光	6	愛知
	山本 大翔	4	
	土屋 裕貴	4	
	後藤 結人	3	
24 YOYO TAKKYU(ヨウヨウタッキュウ)	中崎 慧士	5	東京
	羽柴文悟	5	
	川口陽向	4	
	熊谷 大朗	6	
25 木下アカデミーJr.	森本健貴	4	神奈川
	森本夏愛(女子)	1	
	茂田 航季	6	
26 たなかクラブA	富岡 弦大	6	神奈川
	茂田 翔紀	6	
	茂田 悠希	1	
	坂留 惟斗	5	
27 たなかクラブB	石井 永真	6	神奈川
	吉野 明琳	1	
	津田 崚	年長	
28 岸田クラブ	津田 崚	6	神奈川
	関戸 汰生雅	6	
	三浦 健人	3	
	倉林祐助	5	
29 TTS OHANA(ティティエス オハナ)	倉林 謙	2	埼玉
	倉林大和	1	
30 平野卓球センターJr.	小林 直	6	山梨
	小畑 楓	6	
混成A	望月 悠生	6	神奈川
	大桃 湊人	5	
	宮下 瑛多	2	
混成B	袋井クラブジュニア	4	静岡
	袋井クラブジュニア	4	
混成B	TENsquare(テンスクエア)	4	岐阜
	石田卓球クラブ	3	
	フォレスト	6	
	長谷 怜空	1	

小学女子団体

チーム名	名前	学年	県
1 太陽クラブ	篠田 優来	6	静岡
	伊東 優衣	6	
	橋本 洸里	5	
2 リーガル.TTC	岩原世奈	6	静岡
	中藤琉々華	5	
	望月蒼唯	5	
	小林美心	3	
3 YK卓球クラブ	太田有咲美	6	静岡
	富田煌梨	5	
	佐野心音	5	
	高橋美月	5	
4 豊田町スポ小 A	小松原愛矢	5	静岡
	川合 彩月	4	
5 豊田町スポ小 B	竹下 結	4	静岡
	小松原優那	2	
	吉村 百花	1	
6 和遊楽	小池 柑乃	1	静岡
	小林希美	6	
	木原妃彩	6	
	渡邊紗奈	6	
7 清水スポ少	小林 なな子	5	静岡
	長岡 千文	5	
	中澤 結月	3	
8 MIHOTAKU	小林 栄生	3	静岡
	名村 心琴愛	1	
	中本 凜	3	
9 フォレスト&アルファ豊橋	荒川 さくら	6	愛知
	荒川 すみれ	年長	
	鈴木 さくら	5	
	鈴木 ひいろ	3	
10 KariyaKH	矢田 菜月	6	愛知
	山本 彩寧	5	
	岩崎 愛生	4	
11 姚(ヨウ)JTC	佐藤美歩	3	愛知
	長岡沙奈	3	
	長岡芹奈	3	
12 M-to	佐野 楓	5	愛知
	杉本 鮎美	5	
	荒木 杏南	2	
	濱口 陽菜里	4	
13 ファースト卓球スクール	武井 知優	5	東京都
	下山 紗利奈	3	
	樽見 初音	2	
	樽見 あかね	年長	
	佐藤美緒	5	
14 木下アカデミーJr.	板野夏々香	4	神奈川
	佐々木真心	3	
	板野夏音	年長	
	岸田 美音	6	
15 岸田クラブ	宮下 真由美	6	神奈川
	三木 梢愛	5	
	高橋 紅葉	5	
16 CHOUETTE/TIT (シュエット・ティエティエ)	玉川 芽依	6	群馬
	黒澤 芽緒	4	
17 関西卓球アカデミー	坂巻 実莉	5	大阪
	山崎 友空	4	
	庄司 心都奈	4	
	竹下 翠	6	
混成A	豊田町スポ少	6	静岡
	豊田町スポ少	4	
混成B	アイダスTTC	4	静岡
	東名卓球ジム	5	
	東名卓球ジム	6	
混成C	日比野七菜	6	愛知
	和田桃花	1	
	JoyS	3	
	小嶋 綾	3	
混成D	静岡南クラブ	6	静岡
	静岡南クラブ	6	
	静岡ピンポンクラブ	2	
混成D	富貴ジュニア	4	愛知
	三好クラブ	2	
	富貴ジュニア	4	
	三好クラブ	2	
みつのきTTC	6	岐阜	

中学男子団体

1	細江卓研	松本明都	2	静岡
		白澤豪磨	1	
		平松慶太	1	
		渡邊 翔	1	
2	JoyS	河原崎 蒼真	2	静岡
		小嶋 啓太	2	
		池田 偲連	小4	
3	ぬまたくクラブ A	安田大希	3	静岡
		土田智雄	2	
		栗島悠太郎	小5	
4	ぬまたくクラブ B	小見山 あやと	3	静岡
		秋山 大空夢	3	
		須田 遥優	3	
5	Nissy	山本 耕平	2	静岡
		原 悠真	小6	
		大桃 一真	2	
6	ASURA SD-A	畠山 陽	3	静岡
		井上 雄新	3	
		山崎 勇人	2	
7	ASURA SD-B	石田 蓮	3	静岡
		橋本 健新	3	
		駒屋 拓	2	
8	リーガル.TTC	石川諒成	3	静岡
		橋本寛太郎	3	
		橋本淳之介	3	
9	大井川卓球ジュニアA	武藤 龍成	3	静岡
		高橋 蓮都	2	
		杉本 湊哉	小6	
10	大井川卓球ジュニアB	佐藤 駿	2	静岡
		中村 勇斗	1	
		谷村 一樹	1	
11	静岡南クラブA	竹田 湊智	2	静岡
		徳弘 琉音	2	
		杉山 太一	2	
12	静岡南クラブB	上柳 久遠	2	静岡
		望月 蒼天	2	
		岡本 一茶	2	
13	清水スポ少A	谷口 雄栄	2	静岡
		富田 一優	1	
		瀧 瑞季	1	
14	清水スポ少B	村松 昂	3	静岡
		平野 海児	2	
		水野 快周	1	
15	和遊楽	木原好陽	2	静岡
		竹内浩斗	1	
		渡邊伊織	2	
16	富士市スポ少	前花 充希	2	静岡
		石井 希	1	
		山下 雄成	小4	
17	羽衣卓球クラブ	寺本 志生	2	静岡
		太田 蒼介	1	
		杉山 右京	1	
		長篠 希春	1	
18	浜松修学舎中学校A	中谷 柊斗	2	静岡
		太田 怜	2	
		田村 玖羽	1	
19	浜松修学舎中学校B	山子 璃音	3	静岡
		蓬萊 宗晴	2	
		大沼 祐輝	2	
		高野 舜希	1	
20	卓伸クラブ	増田 洸也	3	愛知
		都築 陸	2	
		鬼頭 勇希	小5	

21	Kariya(刈谷)KH	太田 遥陽	2	愛知
		棚田 陽太	1	
		福井 健太	小6	
22	SHINE(シャイン)	富田陸哉	3	愛知
		磯村祐希	2	
		江坂斗亜	2	
		下田琉翔	1	
23	富貴ジュニア	山下 晃生	3	愛知
		岡本 悠希	3	
		中根 歩	小6	
24	米田道場A	瀬古柚太	3	愛知
		花見悠斗	2	
		瀬古陽莉	小5	
25	米田道場B	穴吹勇人	3	愛知
		加藤颯太	2	
		酒井菜由汰	1	
		田中彩愛	2	
26	東名&東海	成瀬周弥	3	愛知
		岩田湧羽	2	
		坪井煌生	2	
27	M-two A	戸田 文殊	2	愛知
		新越 恵太	2	
		永田 珠風(女)	1	
28	M-two B	稲生 翔太	3	愛知
		尾崎 真司	2	
		佐野 遥都	1	
29	M-two C	大澤 明徒	2	愛知
		河村 健太	2	
		高田 琉斗	1	
30	MIL(偉関TTL)	水垣 遥希	3	茨城
		根岸 奏	2	東京
		平野 敬大	2	東京
31	富士吉田クラブA	大西 友真	2	山梨
		谷内 凌央	1	
		高村 青空	小6	
32	富士吉田クラブB	須山 蒼允	2	山梨
		志村 和真	2	
		高村 優空	小4	
33	樹徳(ジユク)ジュニア	長谷川 煌	3	群馬
		小池 次郎	3	東京
		松井 琉依	3	愛知
34	たなかクラブ	高岩 睦生	3	神奈川
		小澤 快王	3	
		山口 智也	3	
35	岸田クラブ	柏木 芳仁	3	神奈川
		岸田 煌	3	
		小出 翔平	3	
		大桃 温人	3	
36	蓮田ジュニア卓球クラブA	奥山澄希	3	埼玉
		松田壮佑	3	
37	蓮田ジュニア卓球クラブB	古森清史郎	3	埼玉
		田才明輝	2	
		藁谷圭杜	2	
38	TIT(ディーアイティー)	堀内礼央	2	群馬
		駒井 治人	3	
		渡邊 仁	2	
39	チーム泉南	橋本 教甫	1	大阪
		村瀬 亜門	3	
		藪 慶信	3	
		北村 昌也	3	
混成A	SHINE'S(シャインズ)	仲田 虎生	2	静岡
	SHINE'S(シャインズ)	兼高 悠人	2	静岡
	三好クラブ	桐田琉叶	1	愛知
混成B	静岡ピンポンクラブ	大川内 彰利	2	欠
	静岡南クラブ	今井 英汰	2	静岡
	アイダスTTC	星野 理仁	2	静岡
	静岡ジェードNE	妹尾 大翔	1	静岡

中学女子団体

1	JoyS	見城 美理	3	静岡
		大塚 梨央	3	
		大塚 咲良	1	
2	SHINE'S_A (シャインズ)	柴田 瑛奈	1	静岡
		小俣 優花	2	
		井口 琴愛	2	
3	SHINE'S_B (シャインズ)	栞高 里菜	2	静岡
		仲田 彩華	2	
		吉永 芽以	小4	
4	リーガル,TTC	保坂美樹	3	静岡
		堀 知央	2	
		望月凛音	1	
		早川純麗	1	
5	静岡南クラブA	桑原 美優	2	静岡
		澤田 麻耶	2	
		滝浪 奈歩	2	
6	静岡南クラブB	川口 夕來	2	静岡
		伊藤 優里	2	
		杉山 颯菜	2	
		櫻井 滯	2	
7	和遊楽	鍋田果歩	2	静岡
		桐山奈央	2	
		鍋田実希	小6	
8	富士市スポ少	波木 愛莉	2	静岡
		増田 奈海	2	
		熊王 愛來	1	
9	清水スポ少	佐野 海空	1	静岡
		山崎 彩乃	1	
		佐藤 瑞香	1	
		杉山 椋	1	
10	ぬまたくクラブ	鈴木 七海	2	静岡
		多田 穂香	2	
		植松 梨子	2	
		田中 あかね	1	
11	MIHOTAKU	小川 夢愛	2	静岡
		横山 和伽	2	
		大嶋 朱莉	小6	
12	羽衣卓球クラブA	村松 優月	2	静岡
		林 桃愛	1	
		菊池 穂奈美	2	
13	羽衣卓球クラブB	林 茉奈美	2	静岡
		岩邊 桃佳	2	
		大倉 芽生	1	
14	浜松修学舎中学校A	河角 夏希	2	静岡
		馬場 桃香	2	
		鈴木のみ	2	
15	浜松修学舎中学校B	末森 結愛	3	静岡
		加藤 柚那	1	
		西澤 柚那	1	
16	卓伸クラブ	今枝 知美	2	愛知
		鬼頭 直央	2	
		窪田 利香	小5	

17	グランスター	鈴木心那	1	愛知
		佐藤慧菜	1	
		佐藤希音	小5	
18	Kariya KH	石川 晏朱	3	愛知
		福井 瑞希	3	
		佐野 柚	2	
		中村 心音	2	
19	嵩山(スセ)クラブ	熊谷 琴葉	2	愛知
		山口 遥子	3	
		橋本 瑞希	3	
20	富貴ジュニア	柳原 里咲	2	愛知
		高橋 夏衣	3	
		山本 笑実里	小6	
		豊川 菜々美 (ひるかわ)	3	
21	三好クラブ	加藤 柚	2	愛知
		田添輝来梨	1	
		新井 麻友	小6	
22	ウエタクA	松永 彩花	3	岐阜
		横山 芽生	3	
		清水 若奈	2	
23	ウエタクB	伊佐地 佑那	小6	岐阜
		天野 咲希	1	
		福田 結理	1	
		大家 志織	2	
24	みつのきTTC	大野 あむ	3	岐阜
		山本 愛結	1	
		土屋 桜稀	1	
25	チームHIH 偉関TTLと羽佳卓球クラブ とHachitaku	大橋 来美	1	東京都
		西村 月奈	1	
		吉住 諒允	1	
		大橋 歩美	小5	
26	岸田クラブ	関戸 莉生菜	3	神奈川県
		高梨 莉帆	3	
		富澤 紗希	2	
27	たなかクラブ	二宮 莉子	3	神奈川県
		柳川 琉奈	2	
		松嶋 凜	1	
28	和洋国府台中	細川 柚貴	1	千葉県
		岩崎 光来	1	
		柿内 久留美	2	
29	CHOUETTE(シュエット)	広山 絢葉	3	埼玉
		武井 美桜	1	
		高居 七海	1	
30	シュエット・酒匂卓球キッズ	藤原 優奈	1	神奈川県
		中村 青蘭	小3	
		林 佳穂	2	
31	栃木卓球センター卓球会 &T.T彩たま	原澤 杏佳	2	群馬
		見城 月菜	1	
		山崎 友莉	小5	
32	貝塚卓球アカデミー	樋口 莉子	3	大阪
		森 亜弥	小5	
		豊田町スポ少	津高 由奈	

小学男子団体

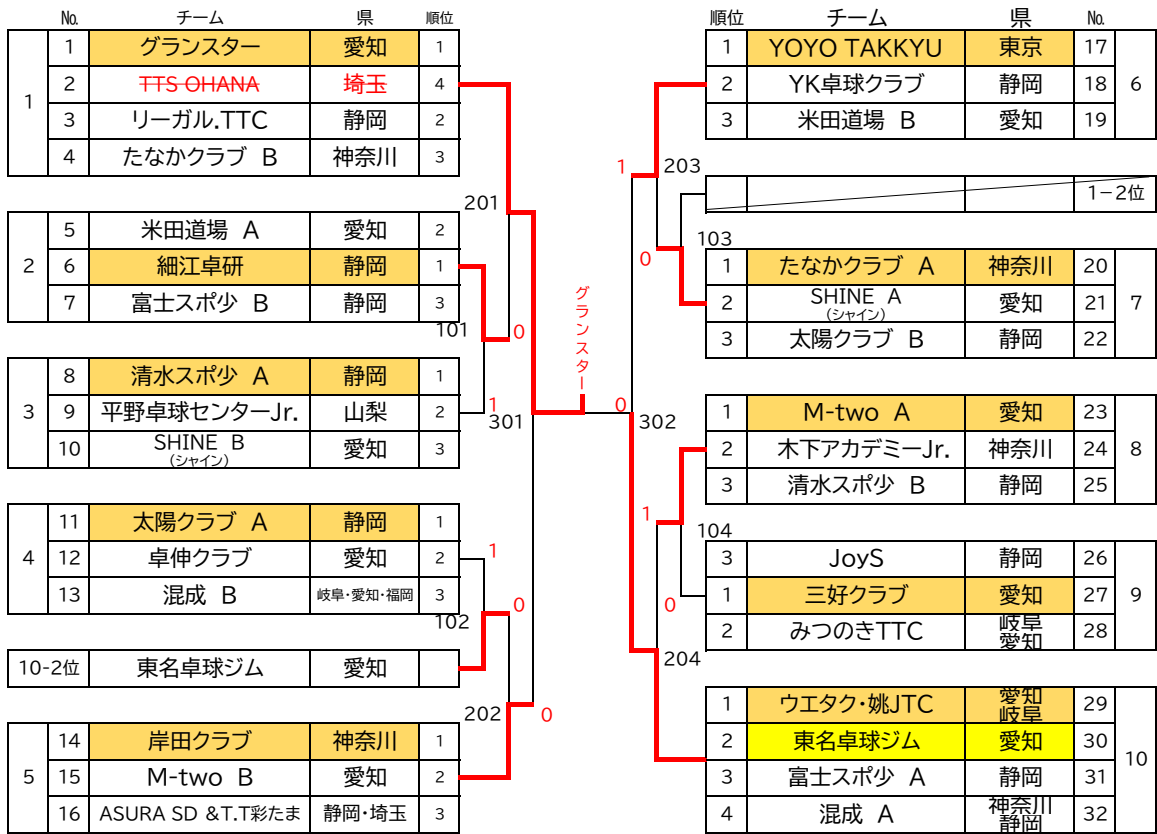

小学男子下位トーナメント ①

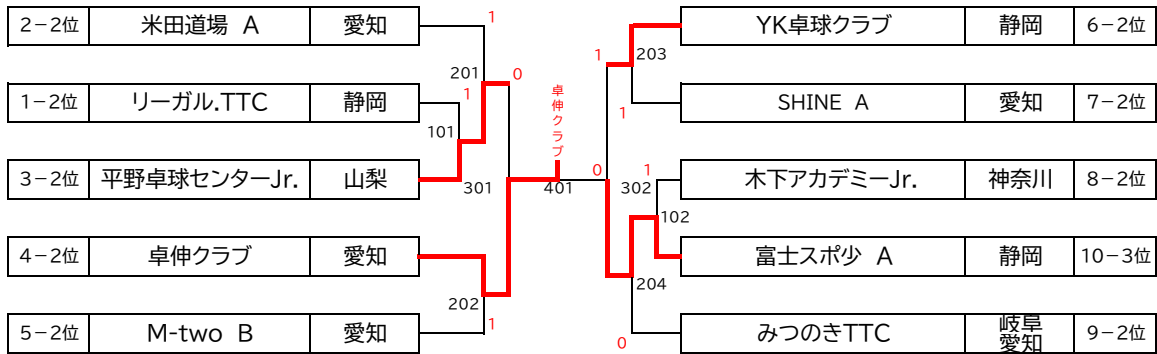

小学男子下位トーナメント ②

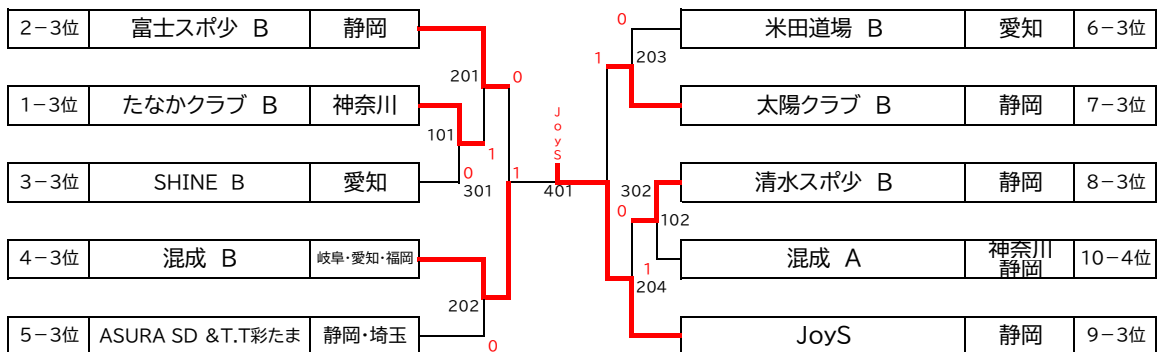

小学女子団体

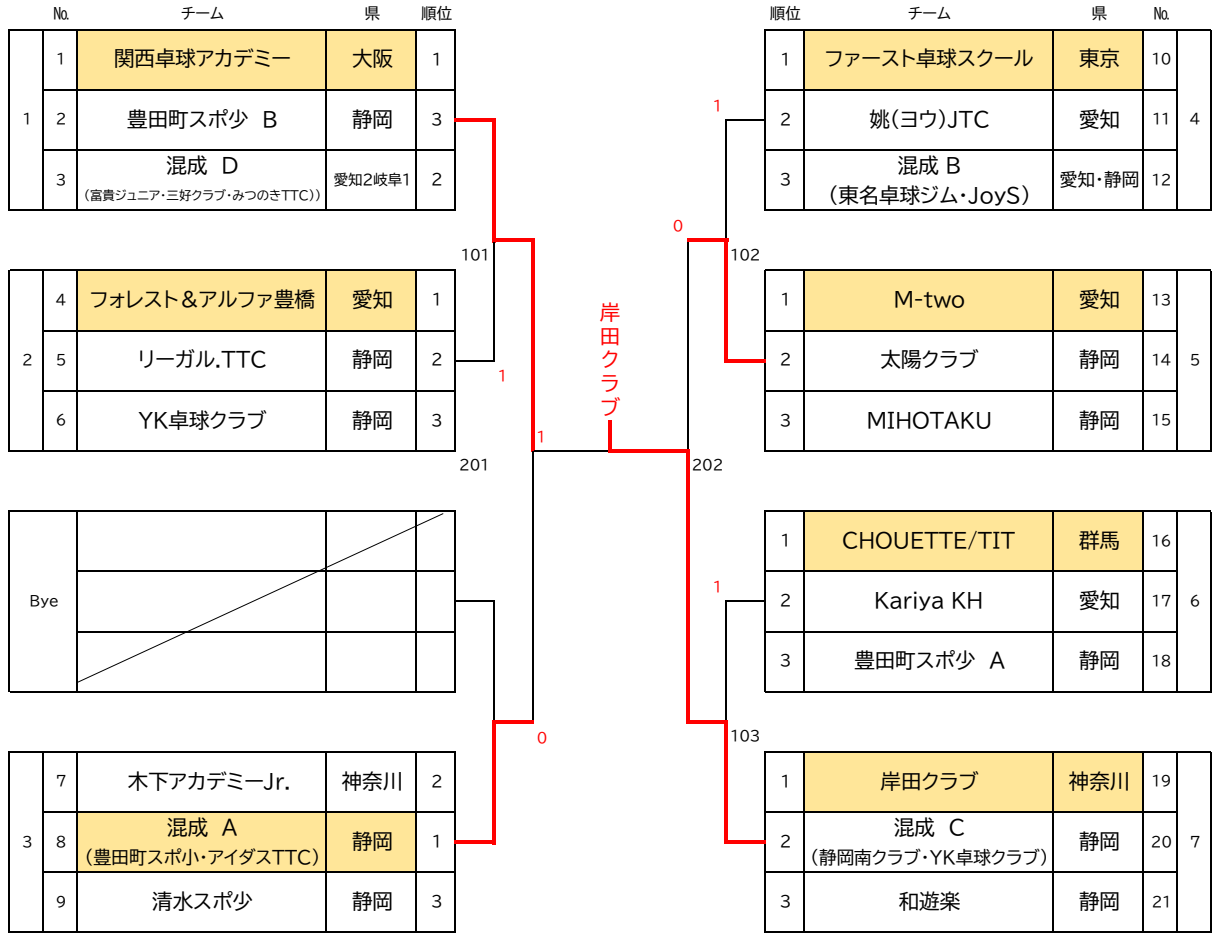

小学女子下位トーナメント

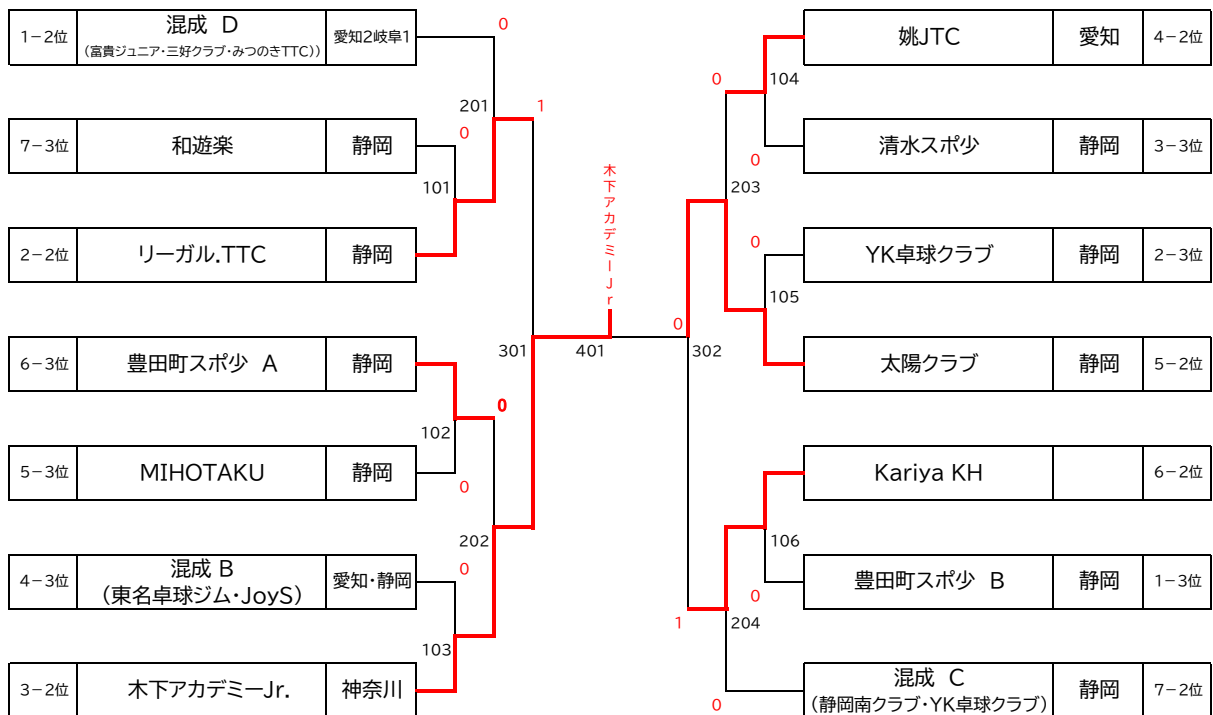

中学男子団体

No.	チーム	県	順位	順位	チーム	県	No.	
1	1 ASURA SD-A	静岡	1	ASURA SD-A	1 浜松修学舎中学校 A	静岡	23	
	2 富貴ジュニア	愛知	2		2 Kariya KH	愛知	24	
	3 ぬまたくクラブ B	静岡	4		3 混成 B	静岡	25	
	4 蓮田ジュニア卓球クラブB	埼玉	3					
2	5 たなかクラブ	神奈川	1	204	1 TIT(ティーアイティー)	群馬	26	
	6 米田道場A	愛知	3	0	2 ぬまたくクラブ A	静岡	27	
	7 富士スポ少	静岡	2	303	3 M-two C	愛知	28	
3	8 東名&東海	愛知	2	ASURA SD-A	富貴ジュニア	愛知	1-2位	
	9 JoyS	静岡	1		101	チーム泉南	大阪	13-2位
	10 細江卓研	静岡	3		205			
4	11 樹徳ジュニア	群馬・東京・愛知	2	401	1 MIL(偉関TTL)	東京・茨城	29	
	12 M-two B	愛知	1	0	3 和遊楽	静岡	30	
	13 リーガル.TTC	静岡	3	402	2 大井川卓球ジュニア B	静岡	31	
5	14 浜松修学舎中学校 B	静岡	1	ASURA SD-A	1 ASURA SD-B	静岡	32	
	15 岸田クラブ	神奈川	3		0	2 米田道場 B	愛知	33
	16 大井川卓球ジュニア A	静岡	2		206	3 静岡南クラブ A	静岡	34
6	17 富士吉田クラブ A	山梨	2	ASURA SD-A	2 蓮田ジュニア卓球クラブ A	埼玉	35	
	18 清水スポ少 A	静岡	3		0	1 卓伸クラブ	愛知	36
	19 Nissy	静岡	1		304	3 羽衣卓球クラブ	静岡	37
7	20 SHINE(シャイン)	愛知	1	ASURA SD-A	2 チーム泉南	大阪	38	
	21 混成 A	静岡・愛知	2		1	1 M-two A	愛知	39
	22 静岡南クラブ B	静岡	3		304	3 富士吉田クラブ B	山梨	40
					4 清水スポ少 B	静岡	41	

中学男子2位トーナメント

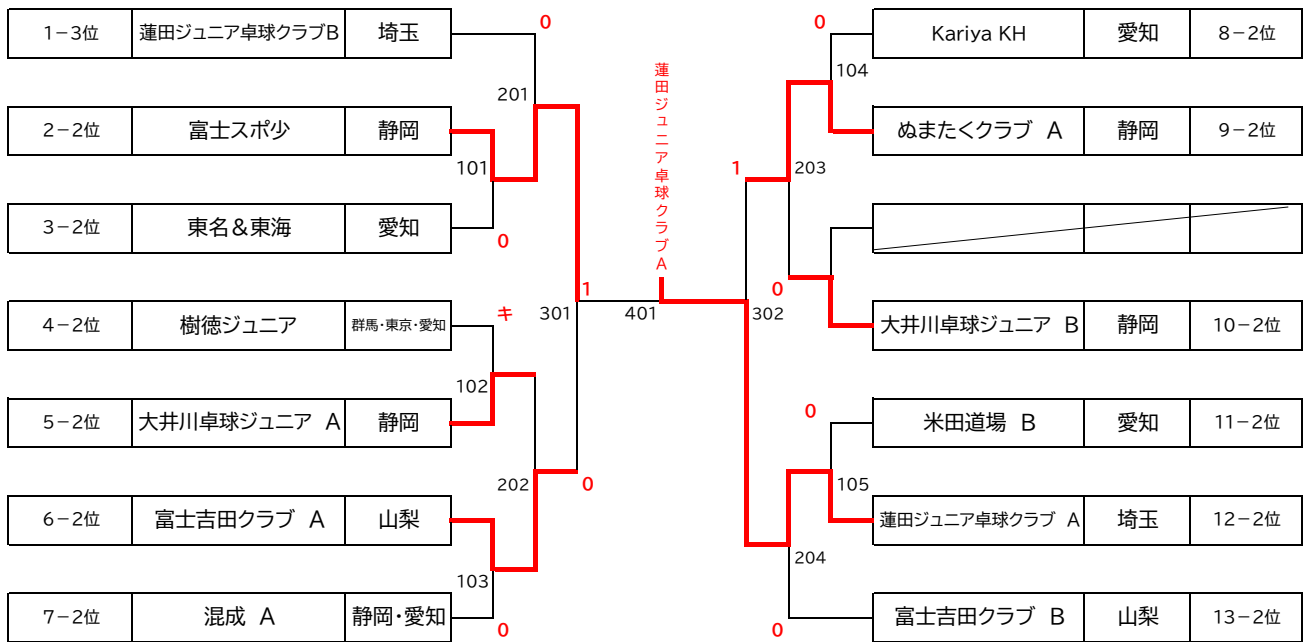

中学男子3位トーナメント

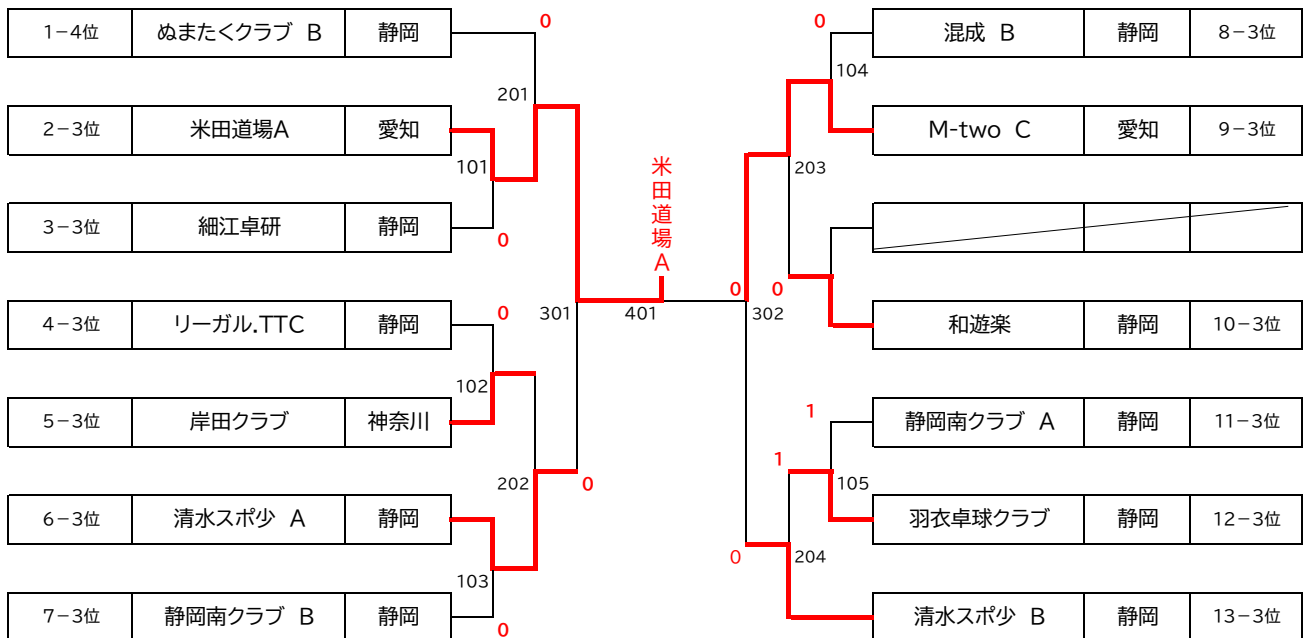

中学女子団体

No.	チーム	県	順位	順位	チーム	県	No.	
1	1 卓伸クラブ	愛知	1	201	1 CHOUETTE (シュエット)	埼玉	17	
	2 めまたくクラブ	静岡	3		2 Kariya KH	愛知	18	
	3 シュエット・酒匂卓球キッズ	埼玉	4		3 静岡南クラブ A	静岡	19	
	4 ウエタク B	岐阜	2		203			
2	5 和洋国府台中学	千葉	1	101	ウエタク B		岐阜	1-2位
	6 みつのきTTC	岐阜	2		103			
	7 静岡南クラブ B	静岡	3		1 嵩山(スセ)クラブ	愛知	20	
3	8 混成チーム	大阪・静岡	1	301	2 浜松修学舎中学校 B	静岡	21	
	9 JoyS	静岡	3		3 清水スポ少	静岡	22	
	10 三好クラブ	愛知	2		204			
4	11 浜松修学舎中学校 A	静岡	1	102	1 栃木卓球センター卓桜会 & T.T彩たま	栃木	23	
	12 たなかクラブ	神奈川	2		2 リーガル.TTC	静岡	24	
	13 SHINE'S B	静岡	3		3 SHINE'S A	静岡	25	
10-2位 MIHOTAKU			静岡	0	104			
5	14 チームHIH (偉岡TTLと羽佳卓球クラブとHachitaku)	東京	1	202	1 グランスター	愛知	26	
	15 富貴ジュニア	愛知	2		2 富士スポ少	静岡	27	
	16 羽衣卓球クラブ A	静岡	3		3 羽衣卓球クラブ B	静岡	28	
				0	204			
				1	1 ウエタクA	岐阜	29	
				1	2 MIHOTAKU	静岡	30	
				1	3 岸田クラブ	神奈川	31	
				1	4 和遊楽	静岡	32	

中学女子下位 ①トーナメント

2-2位	みつのきTTC	岐阜	0	201	302	Kariya KH	愛知	6-2位		
1-3位	めまたくクラブ	静岡	1			203	浜松修学舎中学校 B	静岡	7-2位	
3-2位	JoyS	静岡	0			301	1	リーガル.TTC	静岡	8-2位
4-2位	たなかクラブ	神奈川	0			102	1	岸田クラブ	神奈川	10-3位
5-2位	富貴ジュニア	愛知	0			202	1	富士スポ少	静岡	9-2位

中学女子下位 ②トーナメント

2-3位	静岡南クラブ B	静岡	0	201	302	静岡南クラブ A	静岡	6-3位		
1-4位	シュエット・酒匂卓球キッズ	埼玉	1			203	1	清水スポ少	静岡	7-3位
3-3位	三好クラブ	愛知	0			301	0	SHINE'S A	静岡	8-3位
4-3位	SHINE'S B	静岡	1			102	0	和遊楽	静岡	10-4位
5-3位	羽衣卓球クラブ A	静岡	0			202	1	羽衣卓球クラブ B	静岡	9-3位