

# 13歳以下男子シングルス

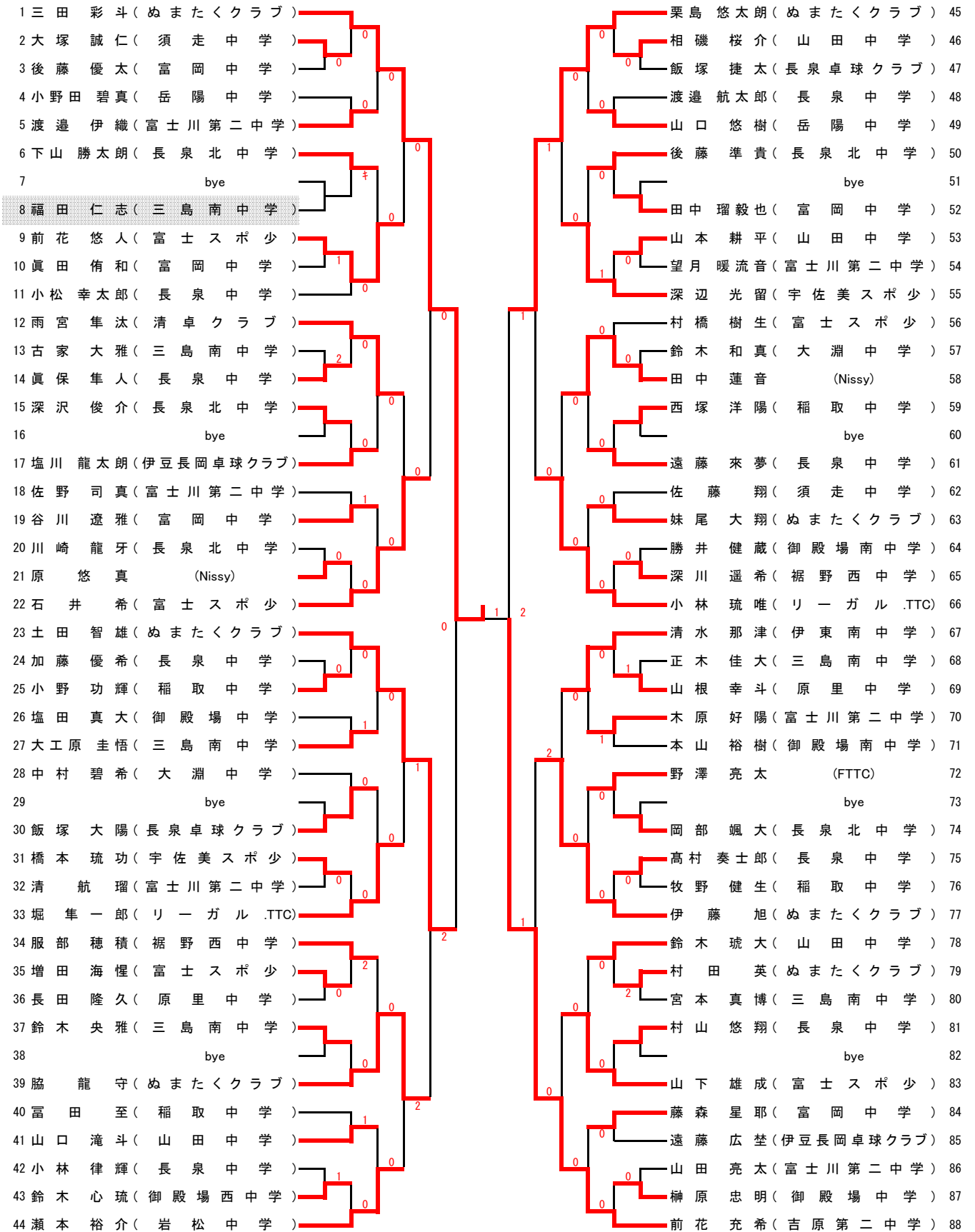

14歳以下男子シングルス

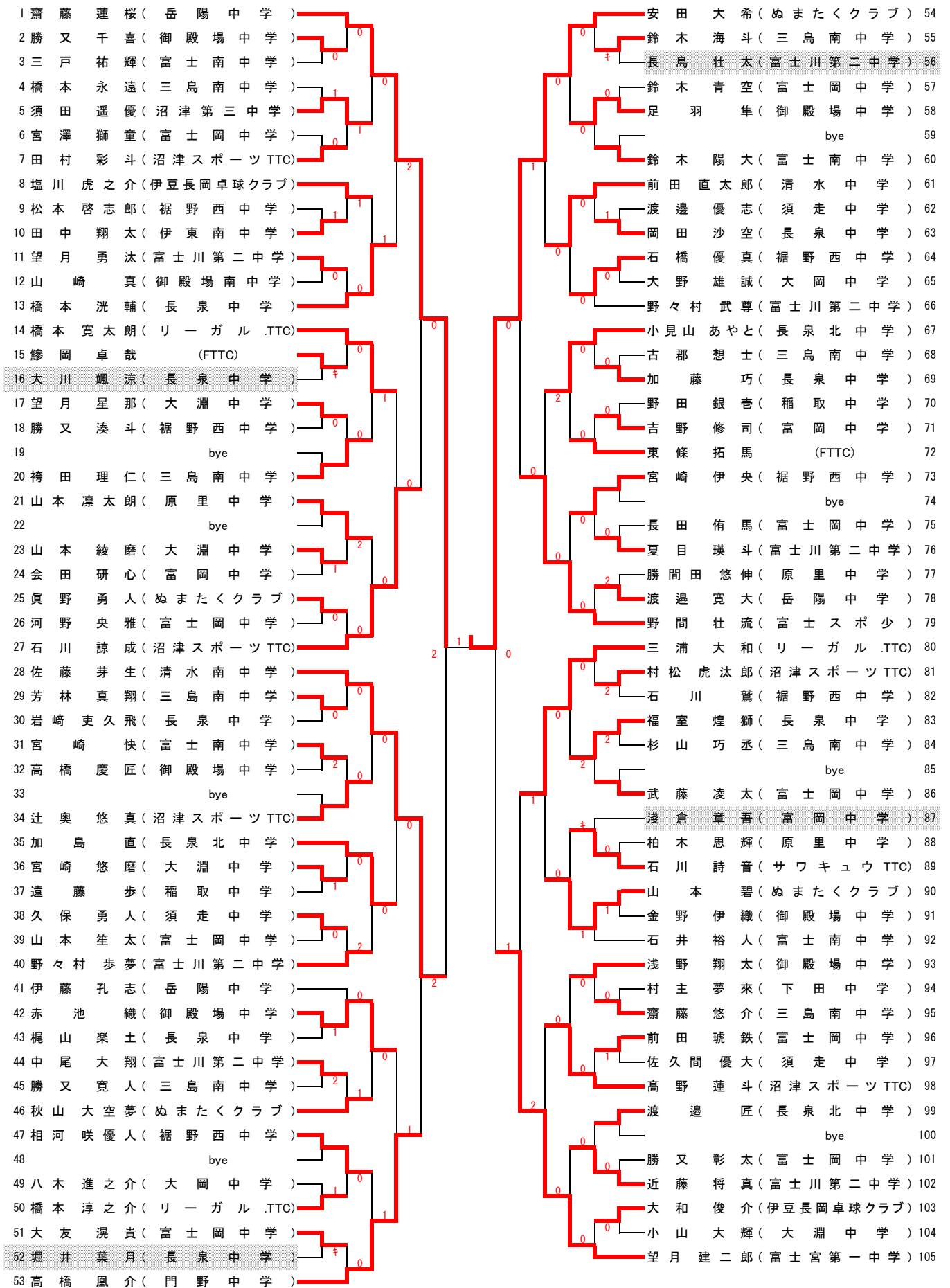

# 13歳以下女子シングルス

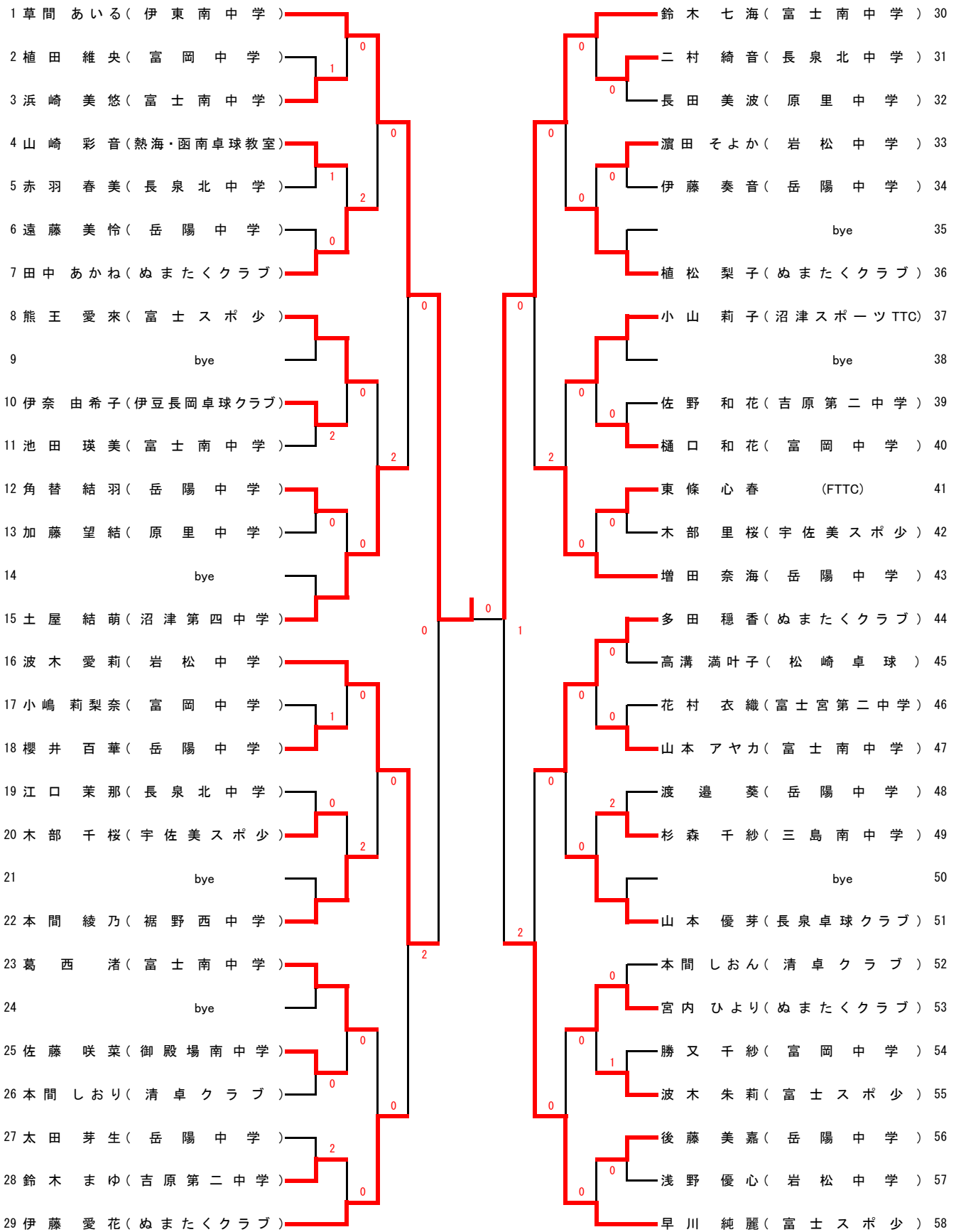

# 14歳以下女子シングルス

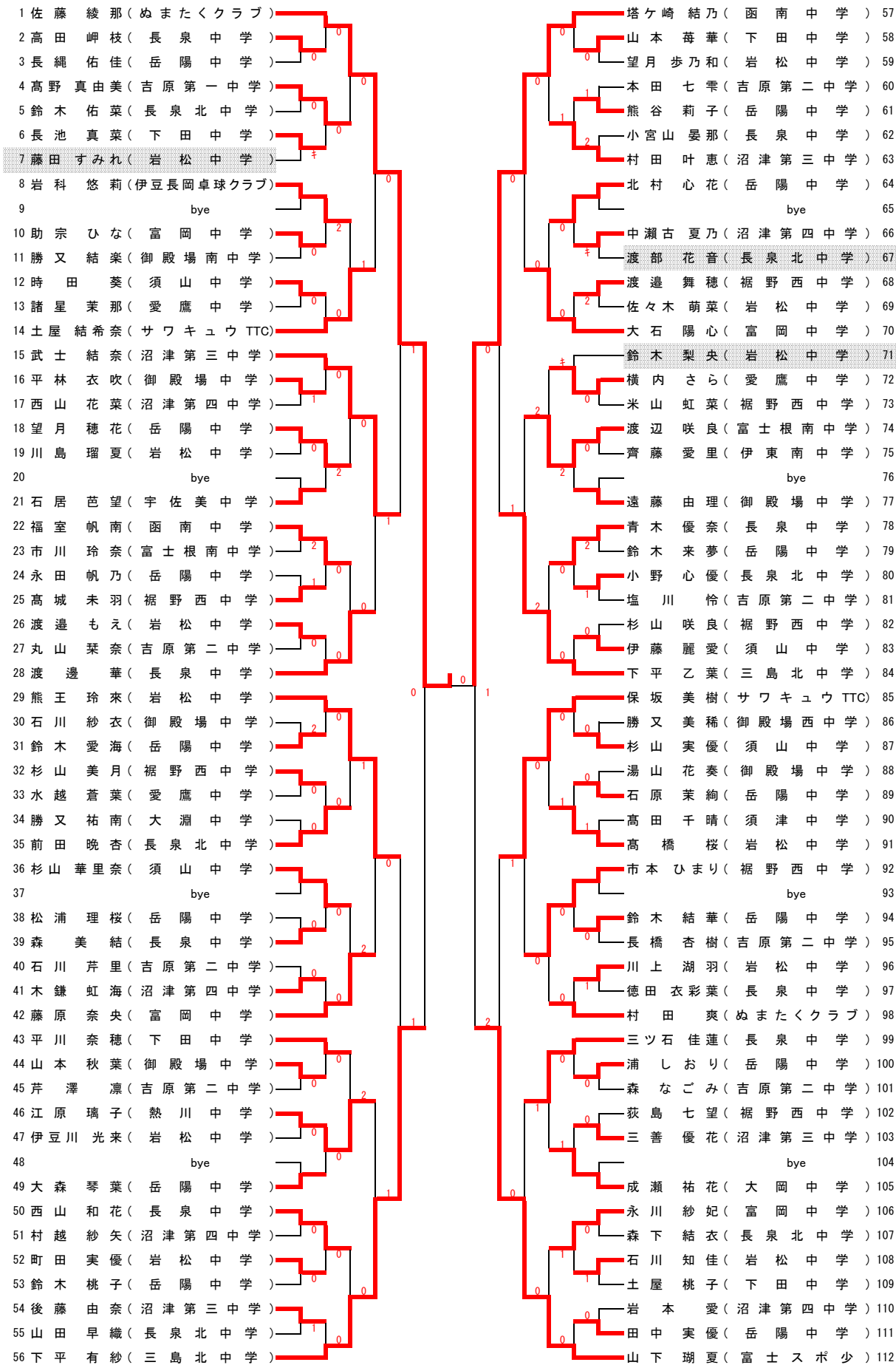

## 〈13歳以下男子 順位決定戦〉

決勝戦

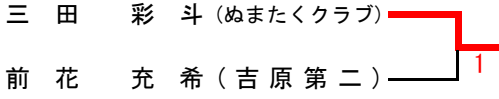

3位決定戦

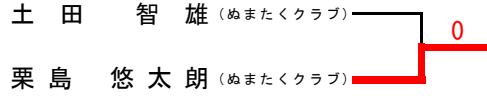

5・6位決定戦

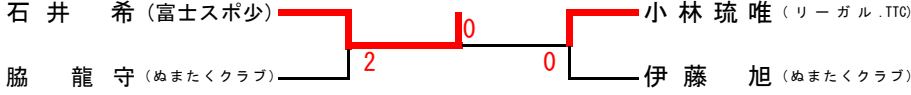

7・8位決定戦

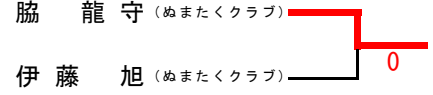

9・10位決定戦

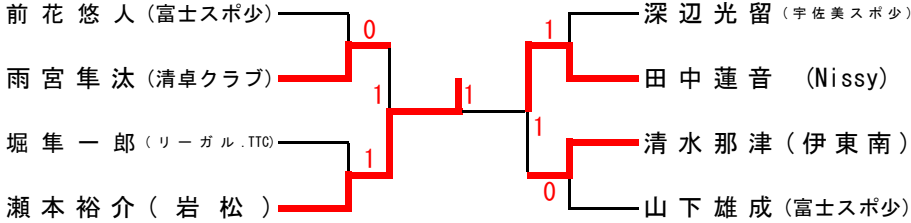

11・12位決定戦

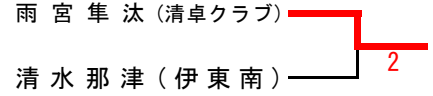

13・14位決定戦

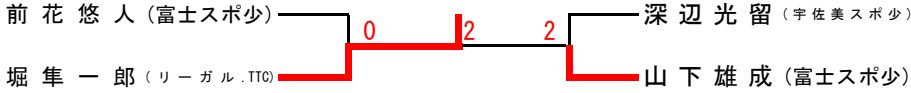

15・16位決定戦

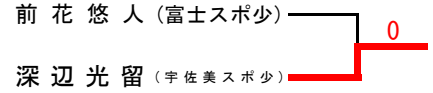

順位	氏名	所属	順位	氏名	所属
1位	三田 彩斗	ぬまたくクラブ	9位	瀬本 裕介	岩松
2位	前花 充希	吉原第二	10位	田中 蓮音	Nissy
3位	栗島 悠太郎	ぬまたくクラブ	11位	雨宮 隼汰	清卓クラブ
4位	土田 智雄	ぬまたくクラブ	12位	清水 那津	伊東南
5位	石井 希	富士スポ少	13位	堀 隼一郎	リーガル.TTC
6位	小林 琉唯	リーガル.TTC	14位	山下 雄成	富士スポ少
7位	脇 龍守	ぬまたくクラブ	15位	深辺 光留	宇佐美スポ少
8位	伊藤 旭	ぬまたくクラブ	16位	前花 悠人	富士スポ少

## 〈14歳以下男子 順位決定戦〉

決勝戦

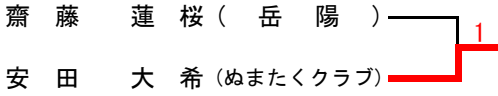

3位決定戦

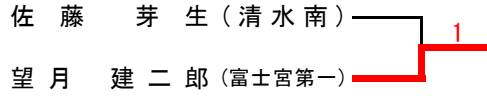

5・6位決定戦

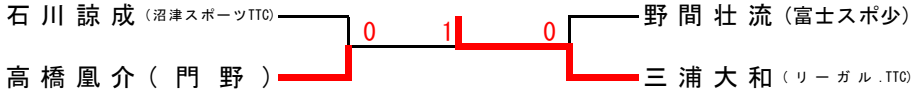

7・8位決定戦

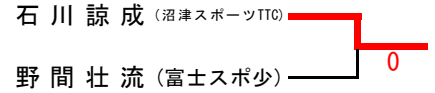

9・10位決定戦

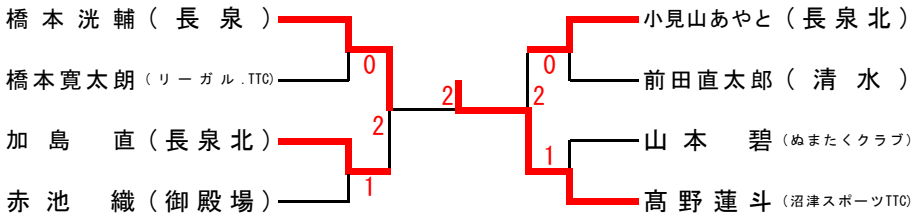

11・12位決定戦

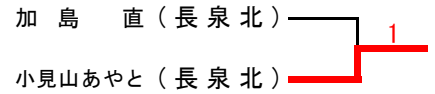

13・14位決定戦

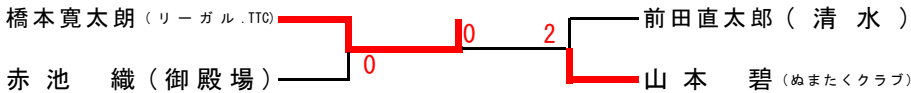

15・16位決定戦

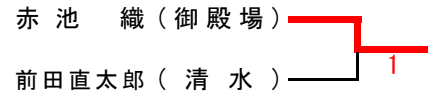

順位	氏名	所属	順位	氏名	所属
1位	安田 大希	ぬまたくクラブ	9位	高野 蓮斗	沼津スポーツTTC
2位	齋藤 蓮桜	岳陽	10位	橋本 洸輔	長泉
3位	望月 建二郎	富士宮第一	11位	小見山 あやと	長泉北
4位	佐藤 芽生	清水南	12位	加島 直	長泉北
5位	三浦 大和	リーガル.TTC	13位	橋本 寛太朗	リーガル.TTC
6位	高橋 凰介	門野	14位	山本 碧	ぬまたくクラブ
7位	石川 諒成	沼津スポーツTTC	15位	赤池 織	御殿場
8位	野間 壮流	富士スポ少	16位	前田 直太郎	清水

### 〈13歳以下女子 順位決定戦〉

決勝戦

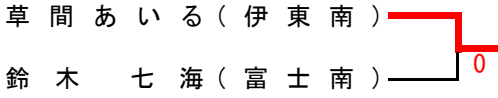

3位決定戦

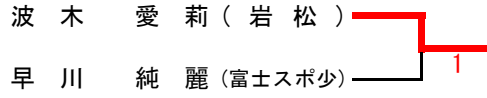

5・6位決定戦

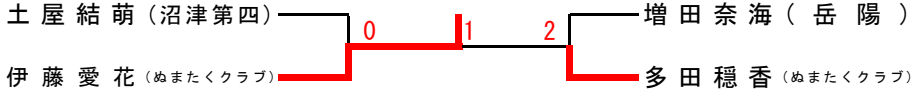

7・8位決定戦

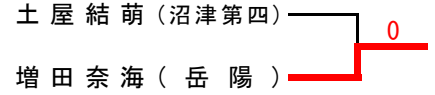

9・10位決定戦

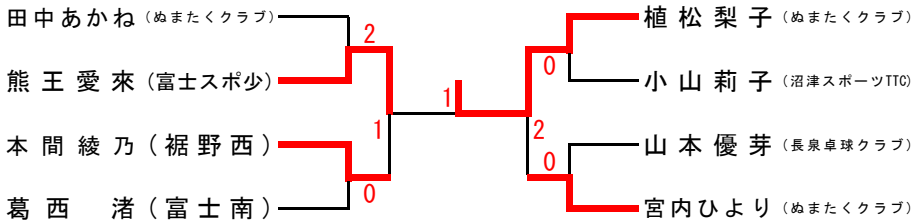

11・12位決定戦

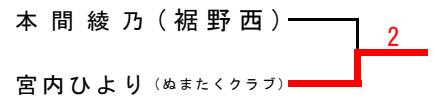

13・14位決定戦

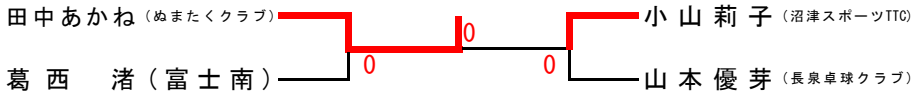

15・16位決定戦

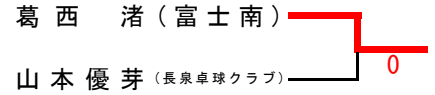

順位	氏名	所属	順位	氏名	所属
1位	草間 あいる	伊東南	9位	植松 梨子	ぬまたくクラブ
2位	鈴木 七海	富士南	10位	熊王 愛来	富士スポ少
3位	波木 愛莉	岩松	11位	宮内 ひより	ぬまたくクラブ
4位	早川 純麗	富士スポ少	12位	本間 綾乃	裾野西
5位	伊藤 愛花	ぬまたくクラブ	13位	田中 あかね	ぬまたくクラブ
6位	多田 穂香	ぬまたくクラブ	14位	小山 莉子	沼津スポーツTTC
7位	増田 奈海	岳陽	15位	葛西 渚	富士南
8位	土屋 結萌	沼津第四	16位	山本 優芽	長泉卓球クラブ

### 〈14歳以下女子 順位決定戦〉

決勝戦

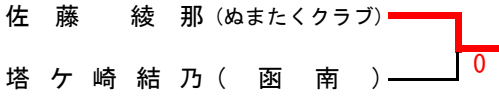

3位決定戦

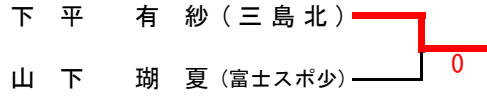

5・6位決定戦

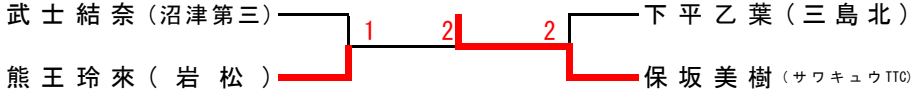

7・8位決定戦

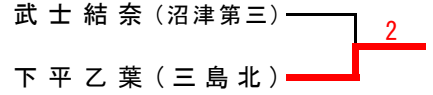

9・10位決定戦

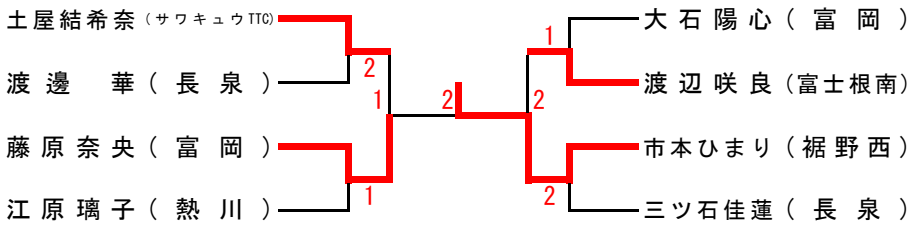

11・12位決定戦

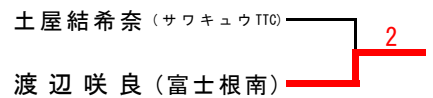

13・14位決定戦

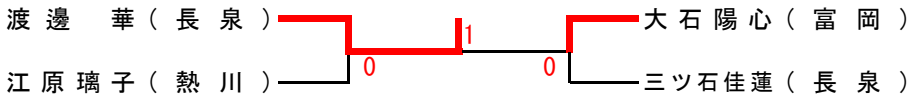

15・16位決定戦

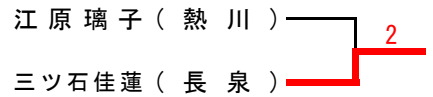

順位	氏名	所属	順位	氏名	所属
1位	佐藤 綾那	ぬまたくクラブ	9位	市本 ひまり	裾野西
2位	塔ヶ崎 結乃	函南	10位	藤原 奈央	富岡
3位	下平 有紗	三島北	11位	渡邊 咲良	富士根南
4位	山下 瑚夏	富士スポ少	12位	土屋 結希奈	サワキユウTTC
5位	保坂 美樹	サワキユウTTC	13位	渡邊 華	長泉
6位	熊王 玲来	岩松	14位	大石 陽心	富岡
7位	下平 乙葉	三島北	15位	三ツ石 佳蓮	長泉
8位	武士 結奈	沼津第三	16位	江原 璃子	熱川