



会長杯争奪卓球大会 兼 東京及び大阪卓球選手権
県予選 (一般・ジュニア・年代別・ダブルス)

1. 日時 令和4年11月26日(土) 受付 8:30
開会式 9:00
2. 会場 御殿場市体育館
3. 主催 静岡県卓球協会
4. 主管 御殿場市卓球連盟

大会役員

大会会長	下田一十四								
大会副会長	川口孝博	平野健次							
顧問	片山孝	山田誠	清水泰	清水洋二	西尾繁昭				
参与	和田正男								
大会委員長	土屋明								
大会副委員長	上原久司	君野博文	大岡宏治	川端英治					
大会委員	金子義則	仲道佳之	山田尚	清水敏朗					
	佐藤富子	富樫昭弘	荒井奈未	山本健児					
	竹内堅二	中嶋英明	野田好人						
	静岡県卓球協会常任理事								

競技役員

競技委員長	杉山政司								
競技副委員長	小宮山幸夫	君野博文							
審判長	大塚勇介								
副審判長	黒木康史								
審判員	第1試合はシード選手あるいは大会本部にて指名、以後敗者審判にて行う								
総務委員長	佐藤菜緒子								
緊急対応委員長	杉山政司								
進行委員長	桑迫雄大								
進行委員	遠藤智	杉山勝美	増永伸次	鈴木和人	高木理文				
	坂下都子	大塚寿恵	妹尾由美子	古谷優希	川出啓吾				
	小野祐介	勝間田栞							
記録委員長	君野博文								
記録委員	佐藤葵								
会計委員長	大塚舜介								

男子ダブルス (東京-3組、大阪-3組)

14~33コート

1	齋藤輝心 中谷歩夢	(浜松修学舎中高)	201		岡田琉生 市江優大	(浜松修学舎中高)	34
2	鈴木大佑 半田純一	(島田樟誠高)	101	309	守谷友秀 吉田潤人	(島田樟誠高)	35
3	横山亮太 雨宮正芳	(Y T C) (清卓TC)	301	218	石川猶章 望月孝雄	(North Wind)	36
4	桑原啓冴 水口尚哉	(御殿場西高)	202	405	中村龍生 小林祐太	(日大三島高)	37
5	永田仁 村松聖	(清水国際高)	401	219	露木響 雨澤洗武	(J・MICHAEL)	38
6	堀内建佑 新帯雅之	(MASUTAKU) (SAMURAI)	203	310	天野史隆 加藤裕貴	(静岡学園高)	39
7	中野渡昊乃助 戸田康晴	(静岡学園高)	302	220	竹内仁人 麻生宏樹	(中京学院大学)	40
8	中根叶太 國松誠矢	(浜松学芸高)	204	503	西山飛鳥 澁谷優一	(MELON) (SHAKE)	41
9	鍛代龍吾 浅利拓哉	(日大三島高)	501	221	中西泰祐 秋月柊佑	(浜松修学舎中高)	42
10	高橋純平 杉本崇幸	(スズキ) (自由クラブ)	205	311	内藤遥人 三浦光幾	(日大三島高)	43
11	青島愁 小笠原健斗	(島田樟誠ジュニア) (ミングルス島田)	303	222	鈴木竜太 白柳輪	(MASUTAKU) (ヤマハ発動機)	44
12	小林正彦 土屋敦	(稲梓卓球)	206	406	越智望雲 須田恵亮	(御殿場西高)	45
13	山崎晃佳 岡本拓実	(浜松修学舎中高)	402	223	秋野邦守 服部拓矢	(NTN磐田)	46
14	西尾聡太 村田隼輝	(中京大学) (中京学院大学)	207	312	高坂侑輝 神山椋建	(サワキュウ) (島田樟誠ジュニア)	47
15	春原文弘 曾根清人	(北斗クラブ)	304	224	金箱一夫 南貴博	(北斗クラブ)	48
16	上原佑太 松本壮平	(日大三島高)	208	225	田中京太郎 松岡佑亮	(静岡学園高)	49
17	平山航大 中村陽希	(静岡学園高)	601	701	小林彪 村田翔	(浜松修学舎中高)	50
18	楊光 岡田蓮	(浜松修学舎中高)	209	313	河合竜誠 岡本航	(島田樟誠高)	51
19	清港斗 鈴木義基	(AKLO)	305	226	中村幸誠 田村夕	(ZERO) (デンソー)	52
20	柿並遼 伊藤源規	(JR東海)	210	407	望月真吾 望月修太	(AKLO)	53
21	望月耕二 吉田千畝	(しずおか焼津) (信金)	403	227	高野涼太 深澤匠	(REGAL) (加藤学園高)	54
22	高梨温輝 桑田亮輔	(日大三島高)	211	314	吉田翔祐 北川時光	(浜松学芸高)	55
23	瀧井咲哉 島田優人	(島田樟誠高)	306	228	三原快斗 早野晴都	(静岡学園高)	56
24	鷺津凌大 秋山翼	(MELON SHAKE) (FEVER)	212	504	小野祐介 遠藤拓也	(御殿場西高教員) (FEVER)	57
25	高木想楽 鈴木悠生	(静岡学園高)	502	ソウザダン	(静岡学園高)	58	
26	志村幸紀 北川慶太	(浜松修学舎中高)	213	229	大島壱 楠山魁	(宇佐美スポ少) (伊東商業高)	59
27	小杉雄大 松本康平	(J・MICHAEL) (ジャトコ)	307	315	清水伊織 建部芳希	(浜松修学舎中高) (浜松修学舎職員)	60
28	大城友哉 鈴木健人	(ALWAYS) (浜松学芸高)	214	230	山本寛 鈴木琉生	(島田樟誠高)	61
29	鈴木悠斗 柴田愛虎	(御殿場西高)	404	408	村松星河 鶴見和亮	(日大三島高)	62
30	佐藤遥希 福世吏恭	(島田樟誠高)	215	231	高井力 杉本樹	(浅羽スポ少) (sidespın)	63
31	赤堀聡 堀内勇作	(SAMURAI)	308	316	森下雄仁 池田晃	(御殿場西高)	64
32	高木羽瑠 三関快	(日大三島高)	216	102	福島海響 梅原雅高	(静岡高校クラブ)	65
33	溜大河 福光凌大	(静岡学園高)		232	羽田廣文 藤田哲弘	(Embey) (MASUTAKU)	66

3位決定戦

	()	702	()
--	-----	-----	-----

男子シングルス (東京-4名、大阪-6名)

16~23コート

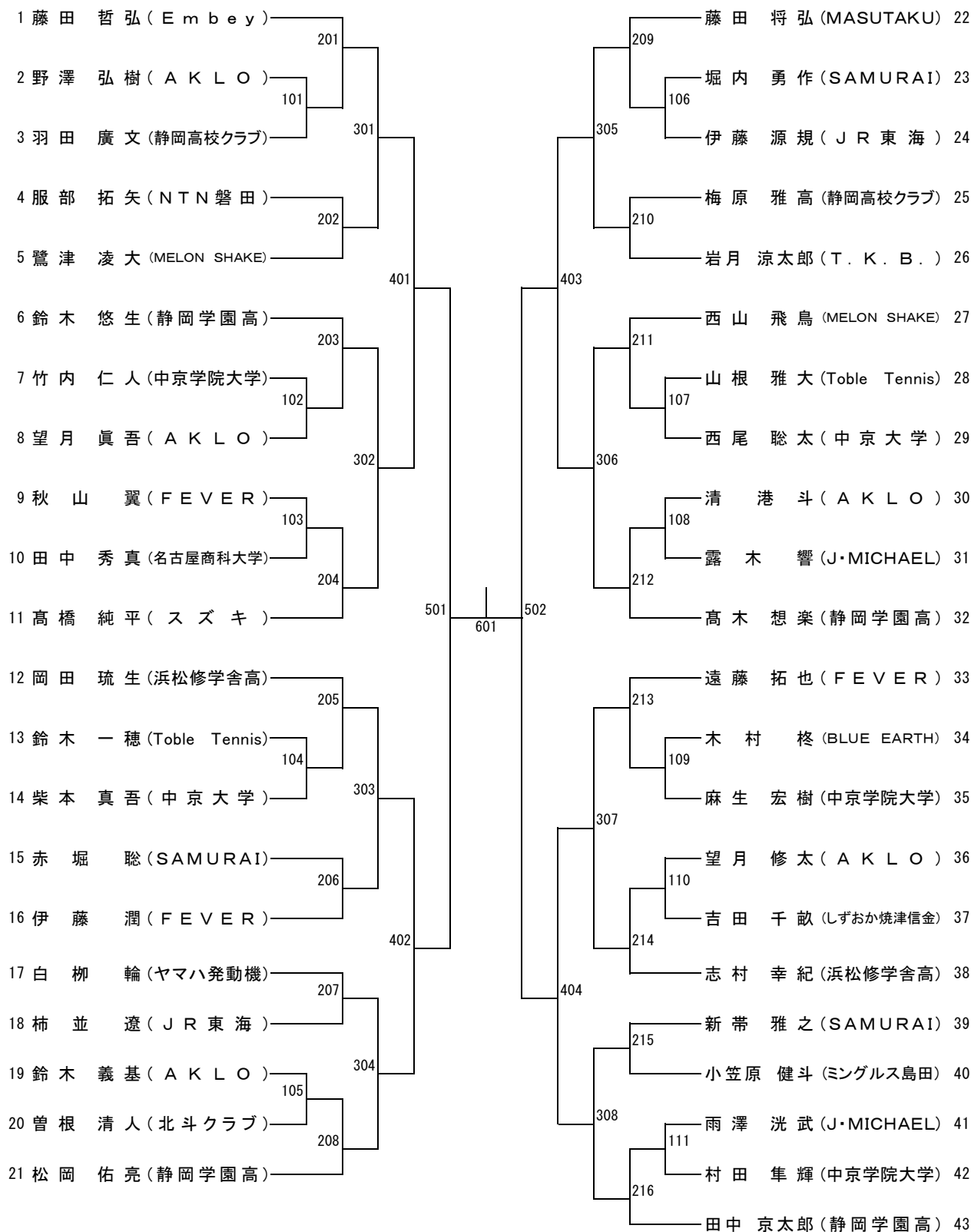

5・6位決定戦



女子ダブルス (東京-2組、大阪-3組)

1~8コート

1	中畑 夏海 森田 彩音	(デンソー)	201	301	401	501	402	205	蟹江 真花	(浜松修学舎中高)	12
2	鈴木 香怜 坂田 結花	(浜松商業高)							101	104	中西 優奈
3	西野 万琳 石山 穂澄美	(静岡学園高)	202	302	401	501	402	105	中平 結心	(島田樟誠高)	14
4	高井 美咲 増田 葉月	(清水第六中 島田樟誠ジュニア)							102	106	内山 泉芙姫
5	倉橋 凜 篠田 あおい	(浜松修学舎中高)	203	302	401	501	402	206	岩月 涼伽	(静岡学園高)	16
6	河合 七奈 匂坂 恵唯	(浜松商業高 豊田町スポ少)							103	107	
7	市川 日華 勝間田 栞	(MELON SHAKE)	204	302	401	501	402	207	柴田 美月	(静岡学園中)	17
8	平松 ころろ 大場 心春	(浜松学芸高)							104	108	
9	大橋 凜 小沢 ひなた	(島田樟誠高)	205	302	401	501	402	208	森田 清香	(浜松修学舎中高)	18
10	三浦 倭子 大島 咲菜	(日大三島高)							105	109	
11	高須賀好詩乃 中西 希良里	(浜松修学舎中高)	206	302	401	501	402	209	志田 萌	(須津中)	19
									106	110	
			207	302	401	501	402	210	鈴木 愛礼	(島田樟誠高)	20
									107	111	
			208	302	401	501	402	211	川嶋 優奈	(日大三島高)	21
									108	112	
			209	302	401	501	402	212	鈴木 姫咲	(浜松修学舎中高)	22
									109	113	
			210	302	401	501	402	213	福田 雅子	(浜松修学舎中高)	23
									110	114	

3位決定戦

		()	502	()	
--	--	-----	-----	-----	--

女子シングルス (東京-4名、大阪-6名)

1～2コート

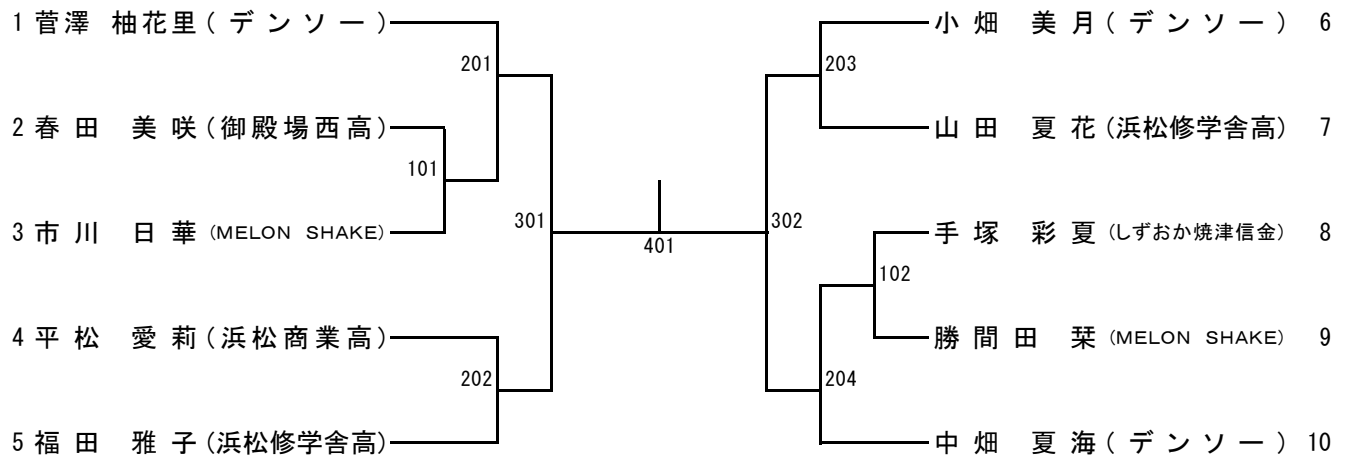

5・6位決定戦

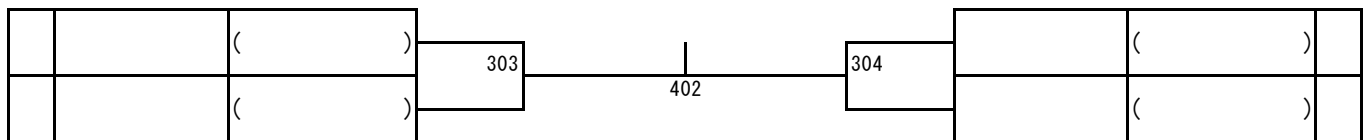

男子ジュニア (東京-2名、大阪-6名)

22~33コート

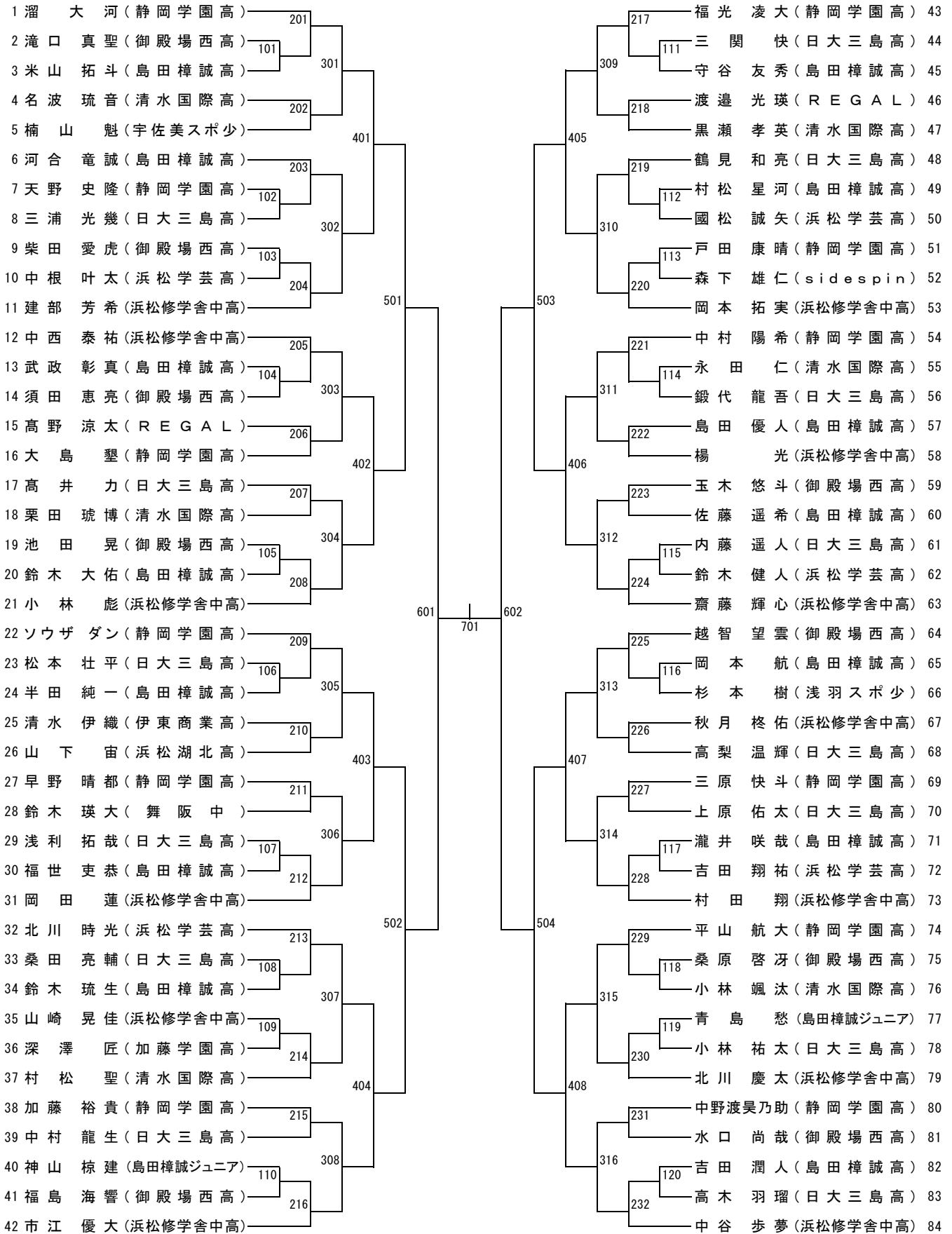

5・6位決定戦

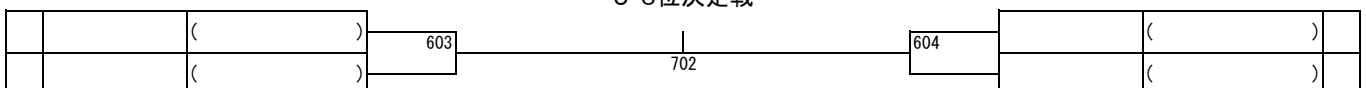

女子ジュニア (東京-2名、大阪-6名)

3~8コート

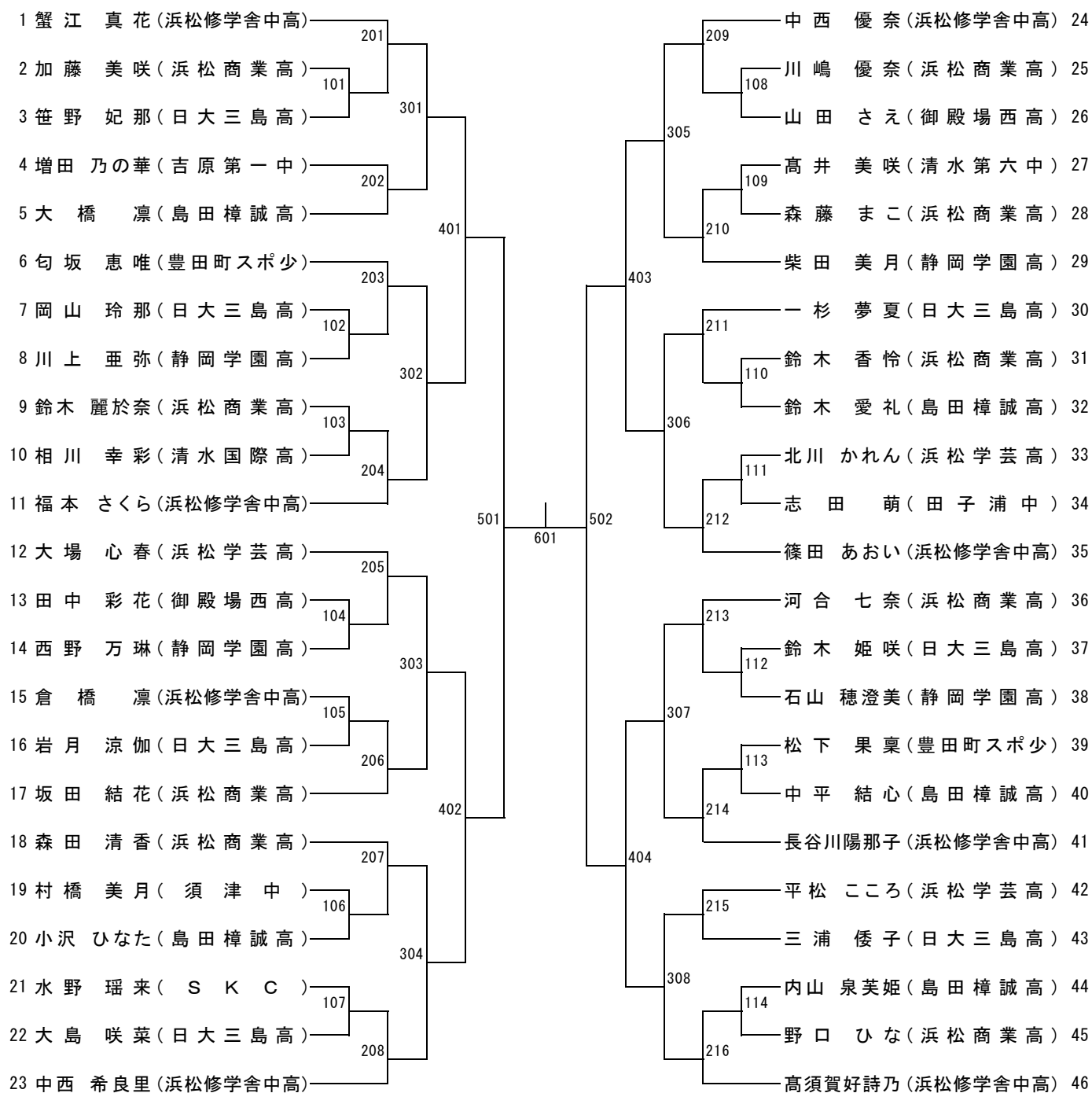

5・6位決定戦



男子サーティ (2名)

14~15コート

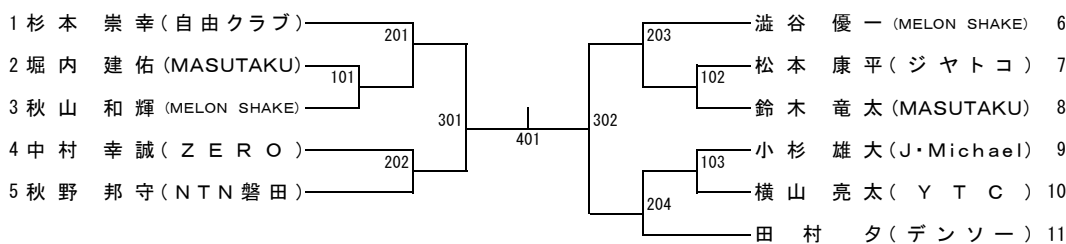

3位決定戦

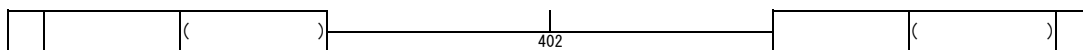

男子フォーティ (2名)

9コート

	望月 耕二	池田 周作	蔵田 真也	南 貴博	勝敗	得点	順位
1 望月 耕二 (しずおか焼津信金)	-	-	-	-	-		
2 池田 周作 (ドリーム)	-	-	-	-	-		
3 蔵田 真也 (金曜会)	-	-	-	-	-		
4 南 貴博 (北斗クラブ)	-	-	-	-	-		

試合順序: 1-4 ⇒ 2-3 ⇒ 1-3 ⇒ 2-4 ⇒ 1-2 ⇒ 3-4

男子フィフティ (2名)

10~11コート

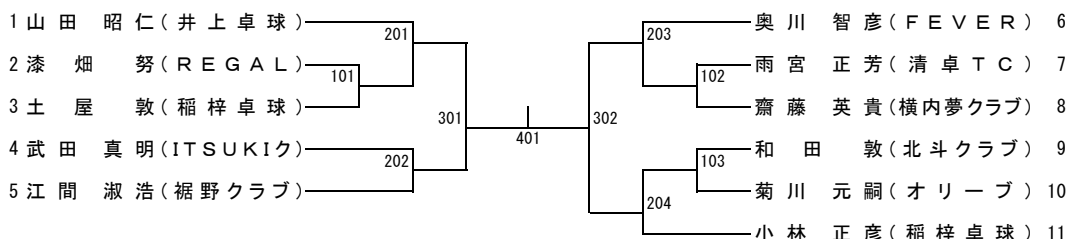

3位決定戦

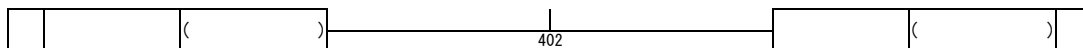

男子ローシックスティ (1名)

12コート



3位決定戦

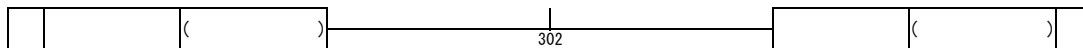

男子ハイシックスティ (1名)

13コート

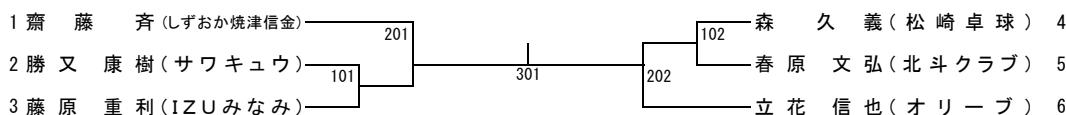

3位決定戦

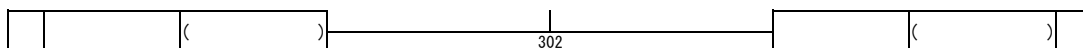

男子ロー・ハイシックスティ (1名)

出場決定戦

男子ローシックスティ2位

男子ハイシックスティ2位

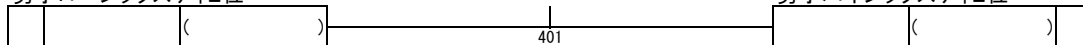

男子ローゼンティ (2名)

9~10コート

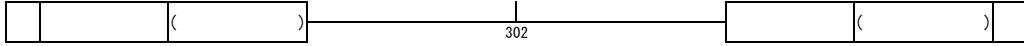
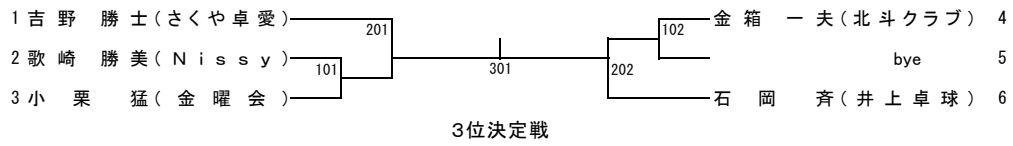

男子ハイセブンティ (1名)

8コート

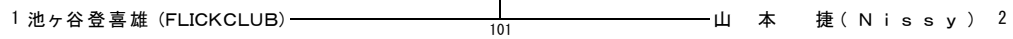

女子サーティ (1名決定)

女子フォーティ (2名決定)

13コート

	望月 奈未	坂田 佐知子	木部 沙織	勝敗	得点	順位
1 望月 奈未 (REGAL) W40	-	-	-	-		
2 坂田 佐知子 (金曜会) W40	-	-	-	-		
3 木部 沙織 (宇佐美スポ少) W30	-	-	-	-		

試合順序: 2-3 ⇒ 1-3 ⇒ 1-2

女子フィフティ (2名)

12コート

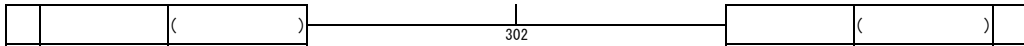

女子ローシックスティ (1名)

9コート

	塩崎 千恵子	豊島 恵子	森 貴美子	勝敗	得点	順位
1 塩崎 千恵子 (さくや卓愛)	-	-	-	-		
2 豊島 恵子 (MELON SHAKE)	-	-	-	-		
3 森 貴美子 (Nissy)	-	-	-	-		

試合順序: 2-3 ⇒ 1-3 ⇒ 1-2

女子ハイシックスティ (1名)

10コート

	氏原 美智子	大森 恵子	長倉 芳江	勝敗	得点	順位
1 氏原 美智子 (金曜会)	-	-	-	-		
2 大森 恵子 (MELON SHAKE)	-	-	-	-		
3 長倉 芳江 (Nissy)	-	-	-	-		

試合順序: 2-3 ⇒ 1-3 ⇒ 1-2

女子ロー・ハイシックスティ (1名)

出場決定戦

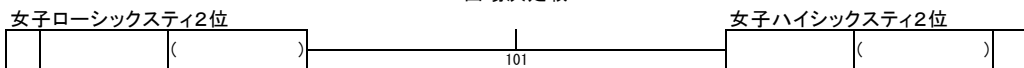

女子ローセブンティ (3名)

11コート

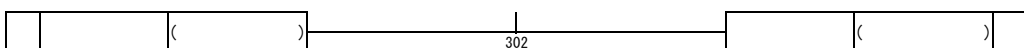
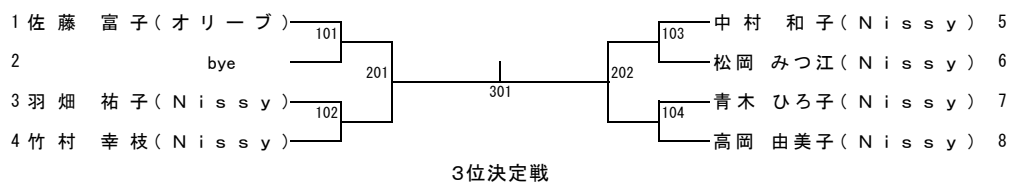

1. 第1試合及び審判

コートNo.	対戦相手			審判
1	WD 2	対	WD 3	WD 1
2	WD 7	対	WD 8	WD 6
3	WD 9	対	WD 10	WD 11
4	WD 13	対	WD 14	WD 12
5	WD 15	対	WD 16	WD 17
6	WD 19	対	WD 20	WD 18
7	WD 21	対	WD 22	WD 23
8	M75 1	対	M75 2	御西 滝口
9	W60 2	対	W60 3	W60 1
10	W65 2	対	W65 3	W65 1
11	W70 3	対	W70 4	W70 1
12	W50 2	対	W50 3	W50 1
13	W40 2	対	W30 3	W40 1
14	MD 2	対	MD 3	MD 1
15	MD 64	対	MD 65	MD 66
16	MD 4	対	MD 5	MD 48
17	MD 6	対	MD 7	MD 50
18	MD 8	対	MD 9	MD 51
19	MD 10	対	MD 11	MD 49
20	MD 12	対	MD 13	MD 52
21	MD 14	対	MD 15	MD 53
22	MD 16	対	MD 17	MD 54
23	MD 18	対	MD 19	MD 55
24	MD 20	対	MD 21	MD 56
25	MD 22	対	MD 23	MD 57
26	MD 24	対	MD 25	MD 59
27	MD 26	対	MD 27	MD 58
28	MD 28	対	MD 29	MD 60
29	MD 30	対	MD 31	MD 62
30	MD 32	対	MD33	MD 61
31	MD 34	対	MD 35	MD 63
32	MD 36	対	MD 37	MD 64
33	MD 38	対	MD 39	MD 65

MD (男子ダブルス)

WD (女子ダブルス)

2. 開始時間とコート

種 目	開始時間	コート
女子ダブルス	9:10	1~8
男子ダブルス	9:10	14~33
女子ジュニア	10:10	3~8
男子ジュニア	10:10	22~33
女子シングルス	12:10	1~2
男子シングルス	10:20	16~23
男子サーティ	11:40	10
	13:30	14~15
男子フォーティ	12:40	9
男子フィフティ	12:40	10~11
男子ローシックスティ	11:10	12
男子ハイシックスティ	11:10	13
男子ローセブンティ	10:40	9~10
男子ハイセブンティ	9:10	8
女子サーティ	9:10	13
女子フォーティ		
女子フィフティ	9:10	12
女子ローシックスティ	9:10	9
女子ハイシックスティ	9:10	10
女子ローセブンティ	9:10	11

(R1)
(R2~)

(注) ゲーム進行状況によって、開始時間とコートを変更する場合があります。

3. 東京および大阪選手権の出場枠と順位決定戦

種 目	[順位決定戦]	東京	大阪
男子シングルス	[5~6位]	4名	6名
女子シングルス	[5~6位]	4名	6名
男子ダブルス	[3位]	3組	3組
女子ダブルス	[3位]	2組	3組
男子ジュニア	[5~6位]	2名	6名
女子ジュニア	[5~6位]	2名	6名
年代別シングルス	[3位]	2名	

4. 無条件出場資格者

氏 名 (所属)	東京	大阪
森田 彩音 (デンソー)	女子S	女子S
小畑・菅澤 (デンソー)	女子D	女子D
【2022年全日本マスターズ】ベスト8 12/2-4 岡山県 出場者がベスト8に入賞した場合、3位から繰り上げる		

【本大会申込みのお願い】

- 1) 本大会への出場権を得た選手は、必ず予選会場で『参加申込み』をしてください。
- 2) 無条件出場資格者も予選会場で『参加申込み』をしてください、申込みは代理人でも可とします。
- 3) 申込みの際は、必ず参加料を添えて申し込んでください。
- 4) 年代別の繰り上げ出場者には、県卓から『出場決定と振込先口座』をご案内いたします。
- 5) 本大会参加料

種 目	東京	大阪
シングルス	3,000円	3,000円
ジュニア	3,000円	2,000円
ダブルス	4,000円	4,000円

本大会の要項は、静岡県卓球協会の
ホームページからダウンロードできます。